

Mémoriser les tables de multiplication avec un matériel inspiré des pédagogies

Montessori et Waldorf/Steiner

Utilisation en suivant par exemple la progression suivante

Avec le disque à clous et les fils de couleurs (correspondant aux couleurs des perles Montessori) :

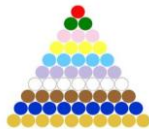

- L'enfant s'entraîne à lacer les figures géométriques à l'aide des planches de contrôle du laçage.
- L'enfant lace les figures géométriques sans les cartes, puis contrôle avec les planches de contrôle du laçage.
- L'enfant lace et dispose à côté de chaque clou le nombre de barrette de perles nécessaire, puis calcule le nombre de perles total. Il vérifie ensuite ses calculs à l'aide des planches de contrôle des calculs.
- L'enfant lace en prononçant le résultat des calculs, il s'entraîne à mémoriser les tables.

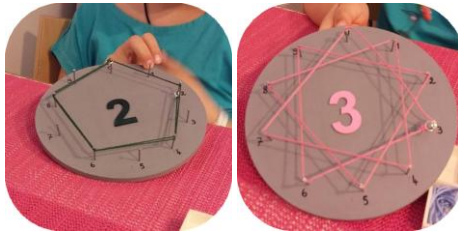

Avec les disques vierges à imprimer et des crayons de couleurs :

- En parallèle, l'enfant peut utiliser les disques vierges pour tracer des laçages en utilisant les disques vierges des laçages, il peut ensuite tracer les laçages et écrire le résultat de la table en utilisant les disques vierges des calculs (feuille un peu plus grande pour avoir de la place pour écrire les résultats des tables).
- Il peut aussi effectuer les traçages et calculs sur un disque plastifié, avec un feutre effaçable.



0

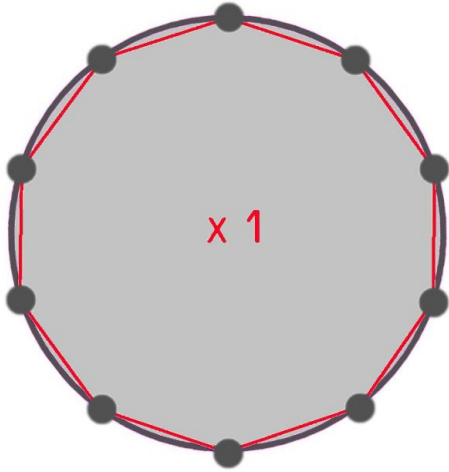

5

0

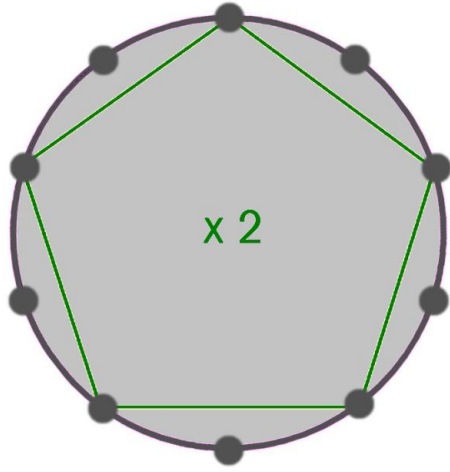

5

0

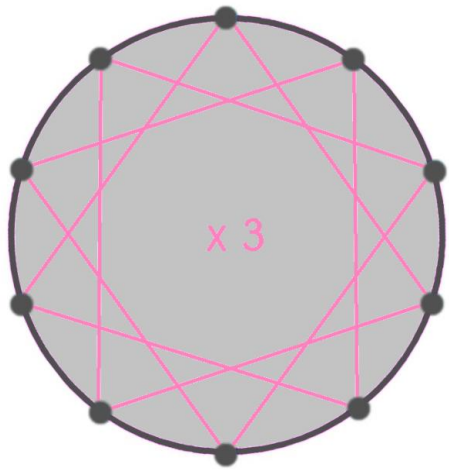

5

0

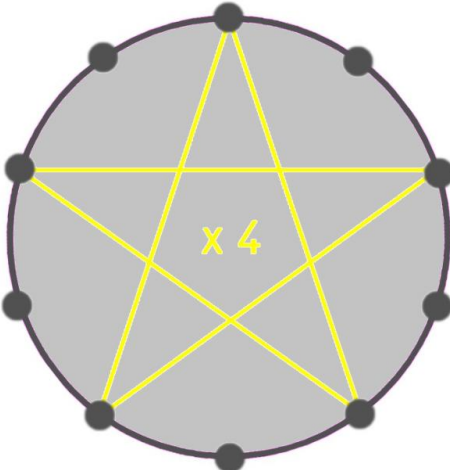

5

0

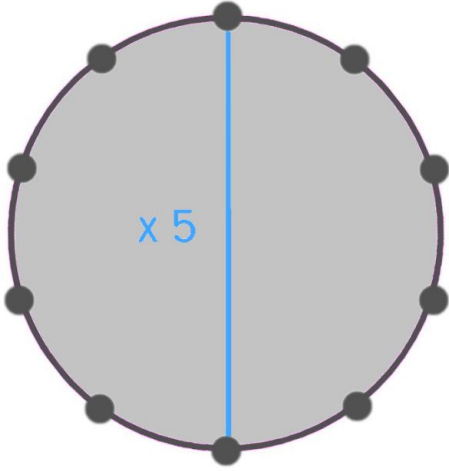

5

0

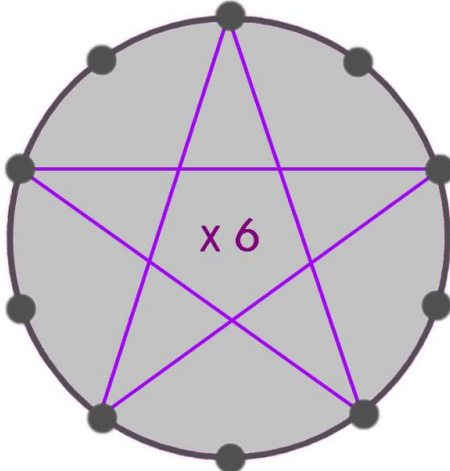

5

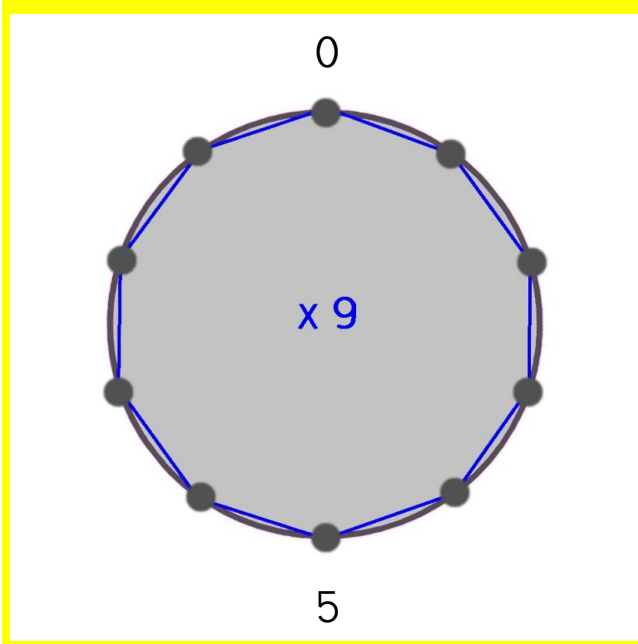
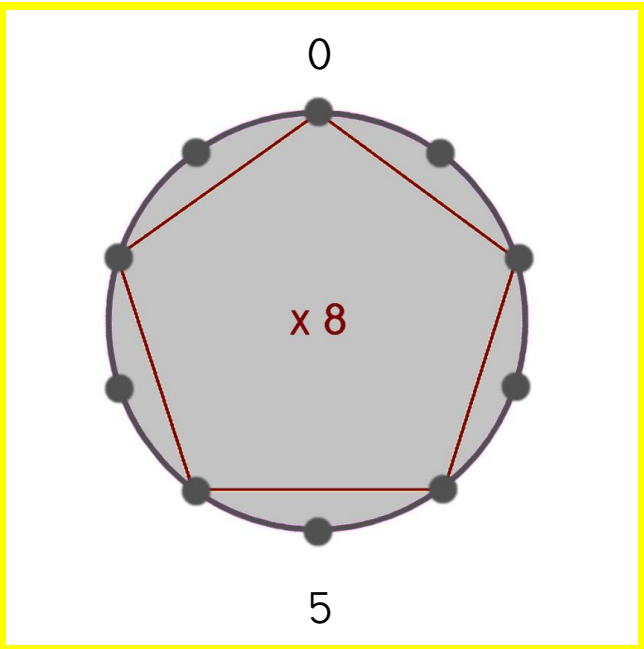
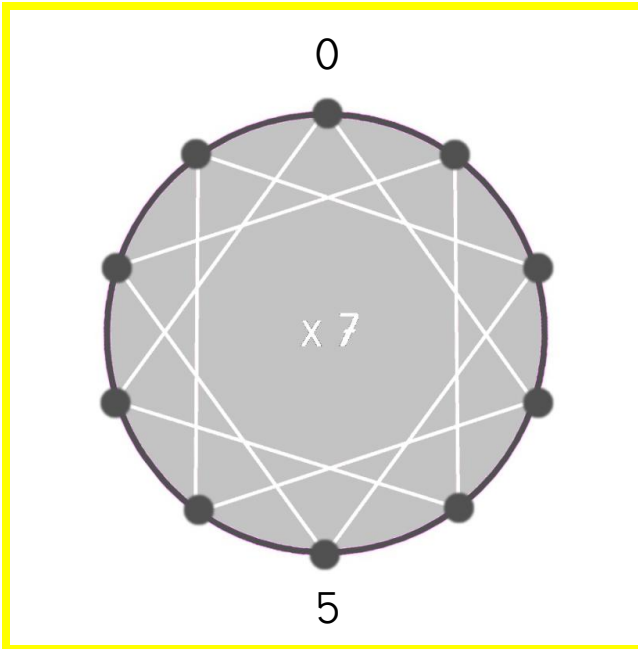

Planches de contrôle du laçage

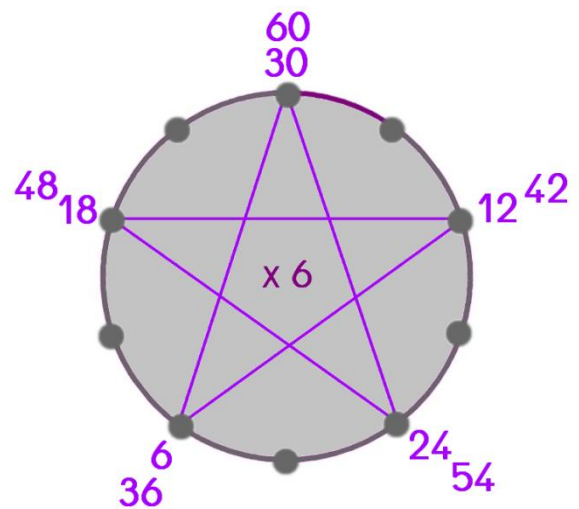
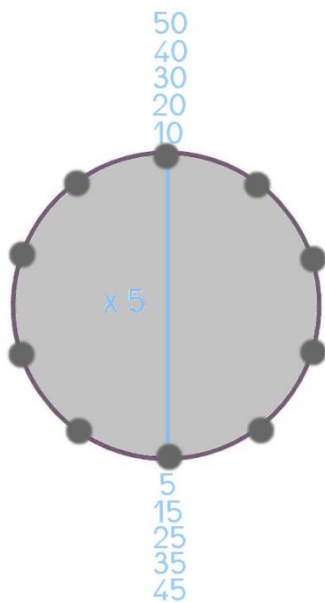
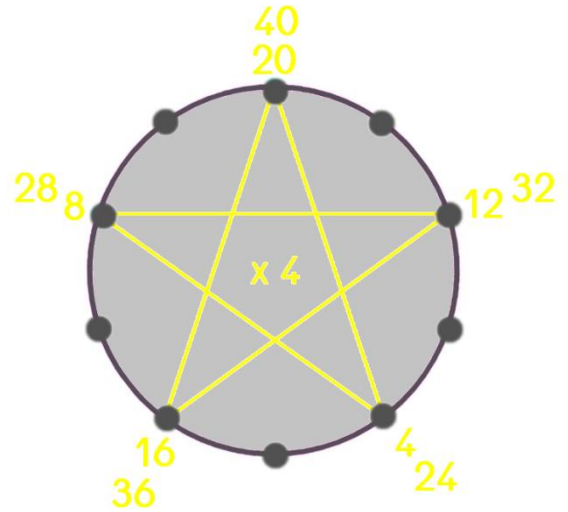
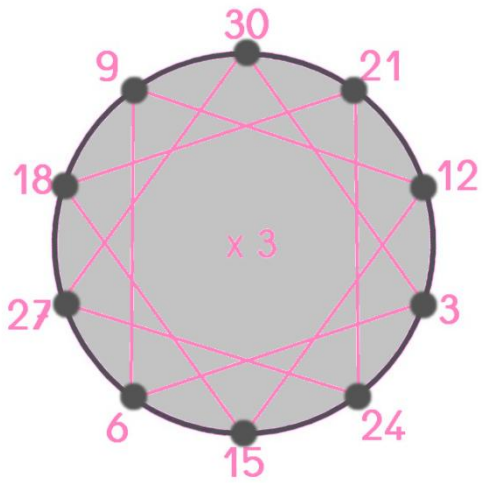
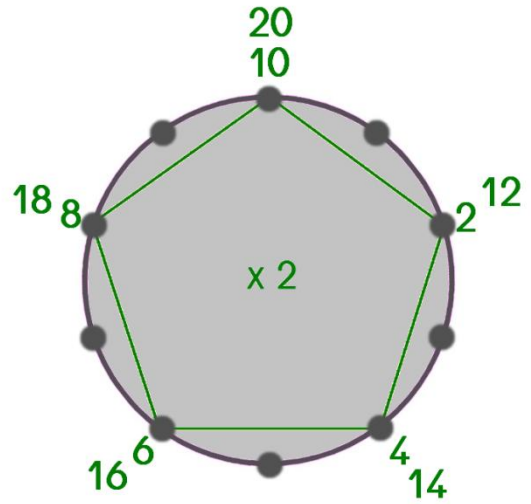
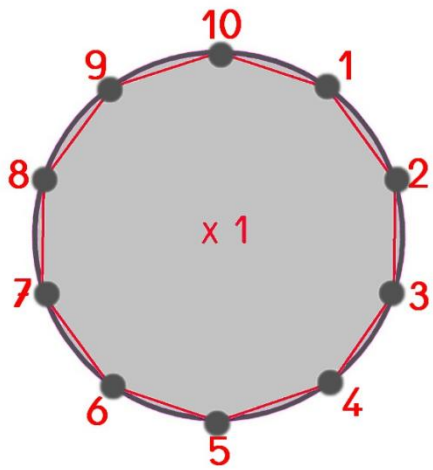

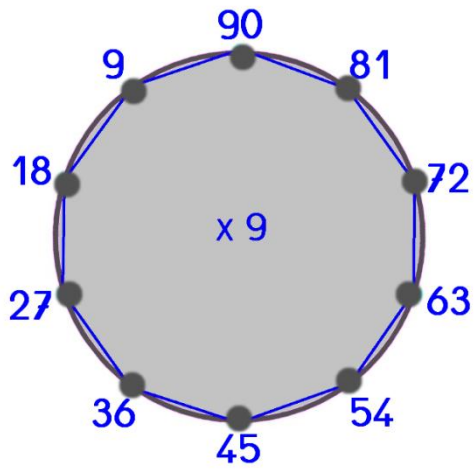
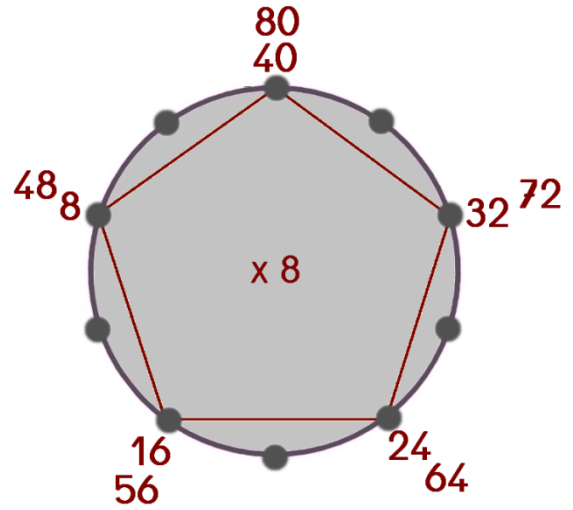
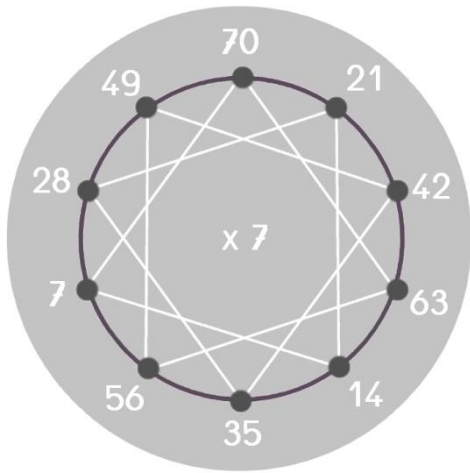

Planches de contrôle des calculs

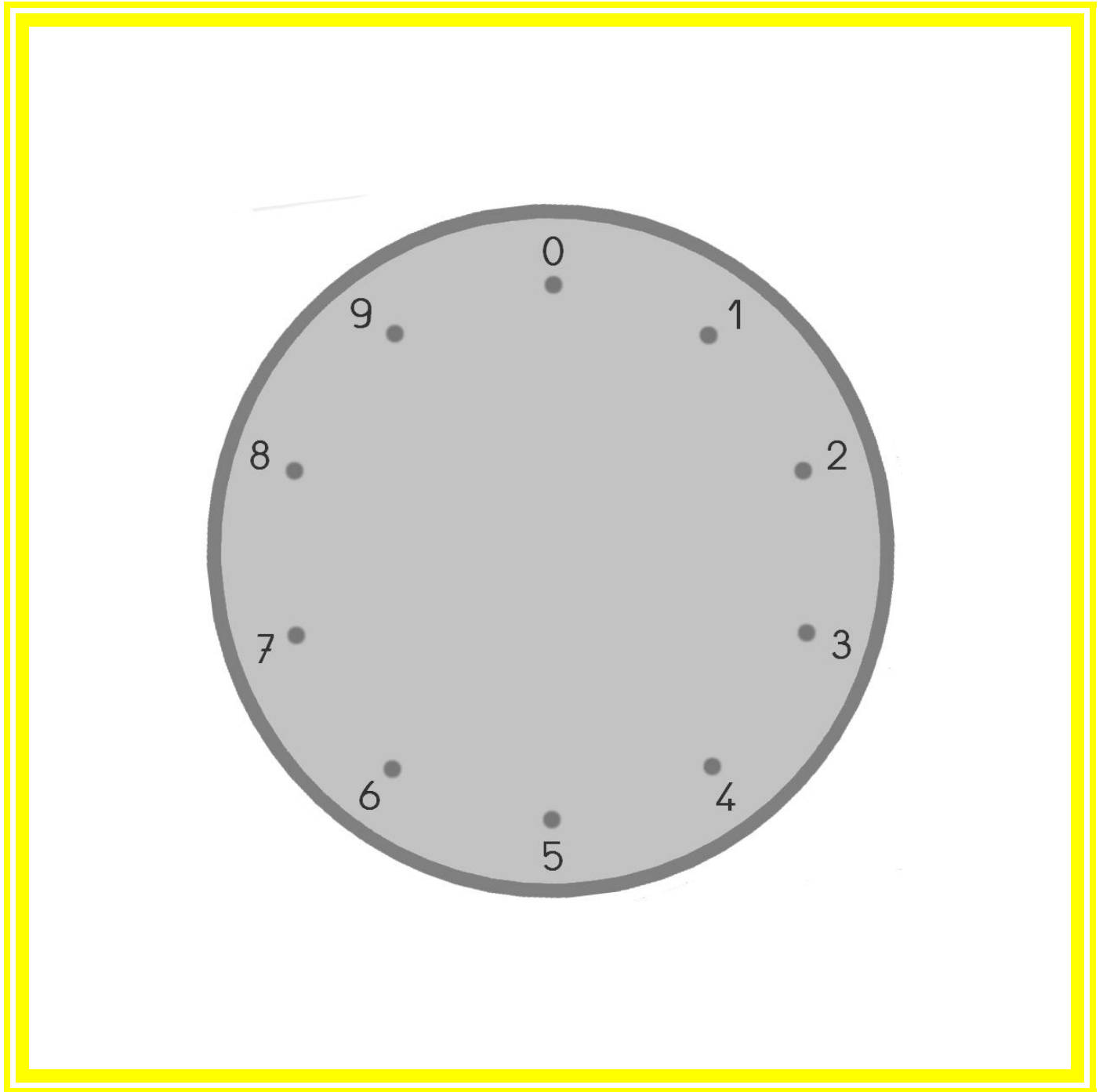

Feuille à plastifier pour utilisation avec un feutre effaçable